

Calzos de acristalar de polipropileno

Ancho: 20mm			
Código art.	Color	Tamaño: L x A x E (mm)	Unidades
20CA20X1	blanco	100 x 20 x 1	1000
20CA20X2	azul	100 x 20 x 2	1000
20CA20X3	rojo	100 x 20 x 3	1000
20CA20X4	amarillo	100 x 20 x 4	1000
20CA20X5	verde	100 x 20 x 5	1000
20CA20X6*	negro	100 x 20 x 6	1000

Ancho: 22mm			
Código art.	Color	Tamaño: L x A x E (mm)	Unidades
20CA22X1	blanco	100 x 22 x 1	1000
20CA22X2	azul	100 x 22 x 2	1000
20CA22X3	rojo	100 x 22 x 3	1000
20CA22X4	amarillo	100 x 22 x 4	1000
20CA22X5	verde	100 x 22 x 5	1000
20CA22X6*	negro	100 x 22 x 6	1000

Ancho: 24mm			
Código art.	Color	Tamaño: L x A x E (mm)	Unidades
20CA24X1	blanco	100 x 24 x 1	1000
20CA24X2	azul	100 x 24 x 2	1000
20CA24X3	rojo	100 x 24 x 3	1000
20CA24X4	amarillo	100 x 24 x 4	1000
20CA24X5	verde	100 x 24 x 5	1000
20CA24X6*	negro	100 x 24 x 6	1000

Ancho: 26mm			
Código art.	Color	Tamaño: L x B x E (mm)	Unidades
20CA26X1	blanco	100 x 26 x 1	1000
20CA26X2	azul	100 x 26 x 2	1000
20CA26X3	rojo	100 x 26 x 3	1000
20CA26X4	amarillo	100 x 26 x 4	1000
20CA26X5	verde	100 x 26 x 5	1000
20CA26X6*	negro	100 x 26 x 6	1000

Ancho: 30mm			
Código art.	Color	Tamaño: L x A x E (mm)	Unidades
20CA30X1	blanco	100 x 32 x 1	1000
20CA30X2	azul	100 x 32 x 2	1000
20CA30X3	rojo	100 x 32 x 3	1000
20CA30X4	amarillo	100 x 32 x 4	1000
20CA30X5	verde	100 x 32 x 5	1000
20CA30X6*	negro	100 x 32 x 6	1000

Ancho: 34mm			
Código art.	Color	Tamaño: L x A x E (mm)	Unidades
20CA34X1	blanco	100 x 34 x 1	1000
20CA34X2	azul	100 x 34 x 2	1000
20CA34X3	rojo	100 x 34 x 3	1000
20CA34X4	amarillo	100 x 34 x 4	1000
20CA34X5	verde	100 x 34 x 5	1000
20CA34X6*	negro	100 x 34 x 6	1000

Ancho: 40mm			
Código art.	Color	Tamaño: L x B x E (mm)	Unidades
20CA40X1	blanco	100 x 40 x 1	1000
20CA40X2	azul	100 x 40 x 2	1000
20CA40X3	rojo	100 x 40 x 3	1000
20CA40X4	amarillo	100 x 40 x 4	1000
20CA40X5	verde	100 x 40 x 5	1000
20CA40X6*	negro	100 x 40 x 6	1000

*Bajo pedido

Otros anchos bajo pedido:
28mm, 32mm, 46mm, 50mm, 54mm

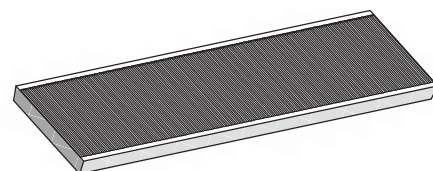

Material: Polipropileno. Garantía de 5 años.

Calzos base específicos por sistema



Calzo base ALUPLAST

Código artículo	Serie	Unidades
20CBALP	4000, 5000, 6000	1.000



Calzo base DECEUNINCK

Código artículo	Serie	Unidades
20CBDCK	Zendow	1.000

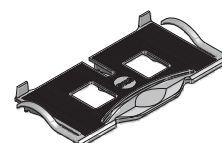

Calzo base KBE

Código artículo	Serie	Unidades
20CBKBE	70	1.000

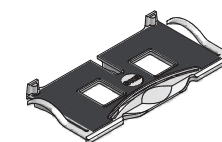

Calzo base REHAU

Código artículo	Serie	Unidades
20CBREH	Brilliant	1.000



Calzo base VEKA

Código artículo	Serie	Unidades
20CBVEK	Soft/Topline 70	1.000



Calzo base BRÜGMANN

Código artículo	Serie	Unidades
20CBBRG	AD73, MD 73	1.000

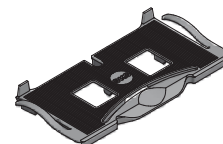

Calzo base GEALAN

Código artículo	Serie	Unidades
20CBGEA	8000	500

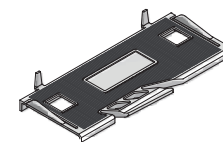

Calzo base KÖMMERLING

Código artículo	Serie	Unidades
20CBKOM	Eurof Classic/ Elegance	1.000

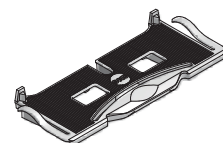

Calzo base SCHÜCO

Código artículo	Serie	Unidades
20CBSCO	Si 82	1.000
20CBSCO2	CT70	1.000

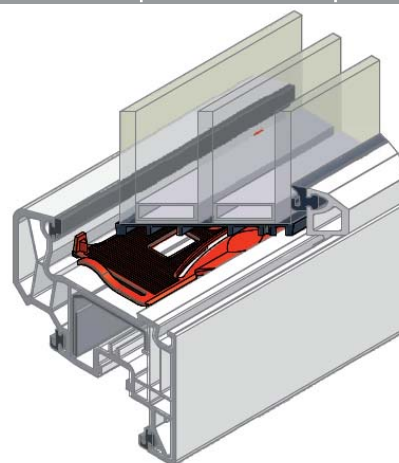
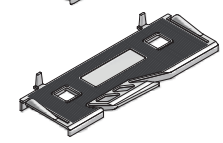

Tapa de salida de aguas



CARACTERÍSTICAS

- Diseño moderno
- Clipado sencillo
- El diseño del cortavientos evita silbidos
- Resistente al agua y radiaciones UV
- Amplia gama de acabados RAL (consultar)
- Para gruesos de pared de perfil de 2,8 – 3,6mm
- Material: ASA

Modelo SOFTLINE

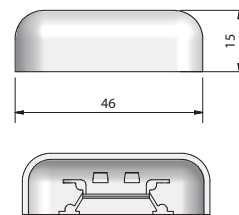
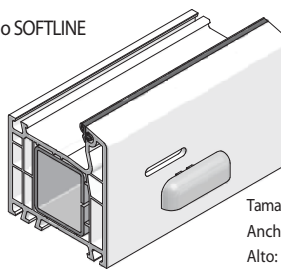

Tamaño de drenaje:
Ancho: 28-30 mm
Alto: 5 mm

Tapa salida aguas Softline

Código artículo	RAL	Color	Embalaje	Equivalencia renolit
20SA359016	9016	blanco	1000	915205
20SA358017	8017	marrón	500	2065201, 2097013

Tapa salida aguas Softline

Código artículo	RAL	Color	Embalaje	Equivalencia renolit
20SA379016	9016	blanco	1000	915205
20SA378022	8022	marrón oscuro	500	2065201, 2097013
20SA378001	8001	marrón ocre	500	1192001, 1192002, 2115008, 2167010
20SA378023	8023	marrón caramelo	500	1192003, 2178001, 3152009
20SA378007	8007	marrón medio	500	2167003, 2178001, 2178007
20SA378014	8014	marrón sepia	500	2052089, 3156003
20SA373005	3005	rojo burdeos	100	300505
20SA375005	5005	azul intenso	100	503005
20SA375011	5011	azul oscuro	100	515505
20SA376005	6005	verde musgo	100	600505
20SA376009	6009	verde oscuro	100	612505
20SA377012	7012	gris medio	100	701205
20SA377016	7016	gris antracita	100	701605
20SA379005	9005	negro brillo	100	
20SA377001	7001	plata	100	715505

Modelo TOPFORM

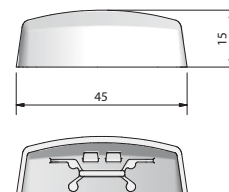
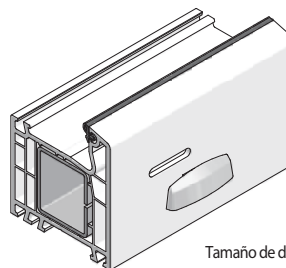

Tamaño de drenaje:
Ancho: 28-30 mm
Alto: 5 mm



Tirador universal

CARACTERÍSTICAS

- Diseño visual armónico con el perfil
- Los tornillos y accesorios quedan ocultos
- Placa de fijación para instalación rápida
- Resistente al agua y radiaciones UV según DIN53387
- Universal. Se puede instalar en todos los sistemas bisel recto
- Posibilidad de gran amplitud de acabados
- Otras versiones: para perfiles biselados, cuerpo 70mm
- Material: ASA

Tirador 80mm, solape plano de 9.8mm

Código artículo	RAL	Color	Embalaje	Equivalencia renolit
20TU809016	9016	blanco	50	
20TU808022	8022	marrón	50	851805, 887505

